

# QuiPower Core 300470

## Innehållsförteckning

Bl. 02	Layout yttre
Bl. 03	Layout komponent
Bl. 04-05	Kretsschema
Bl. 06	Yttre förbindning

## Notis

Använd ändhylsor på kablage med  $U > 24V$   
Följ anvisningar för respektive komponent  
angående skalning av ledare samt åtdragningsmoment

Internt 230V-kablage separeras  
fysiskt från övrigt kablage

## Ritningsnummer



**\* 3 - 8 2 0 2 3 0 - R 2 \***

NR.	ÄNDRING	SIGN.	DATUM



**Enequi 300470**

QuiPower Core HW 02

Försättsblad

KONSTR. AV	FILNAMN	RITNINGSNUMMER	
J.J.		<b>3-820230</b>	
DATUM	REV.	FORTS.	BLAD
2023-02-22	R2	02	<b>01</b>

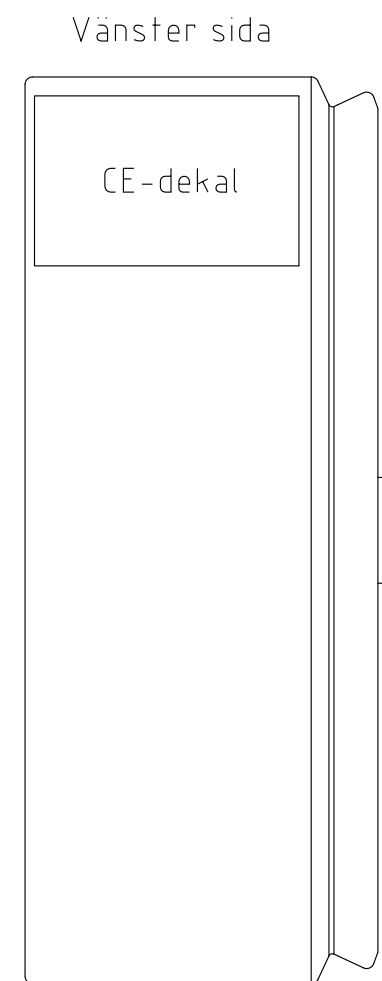
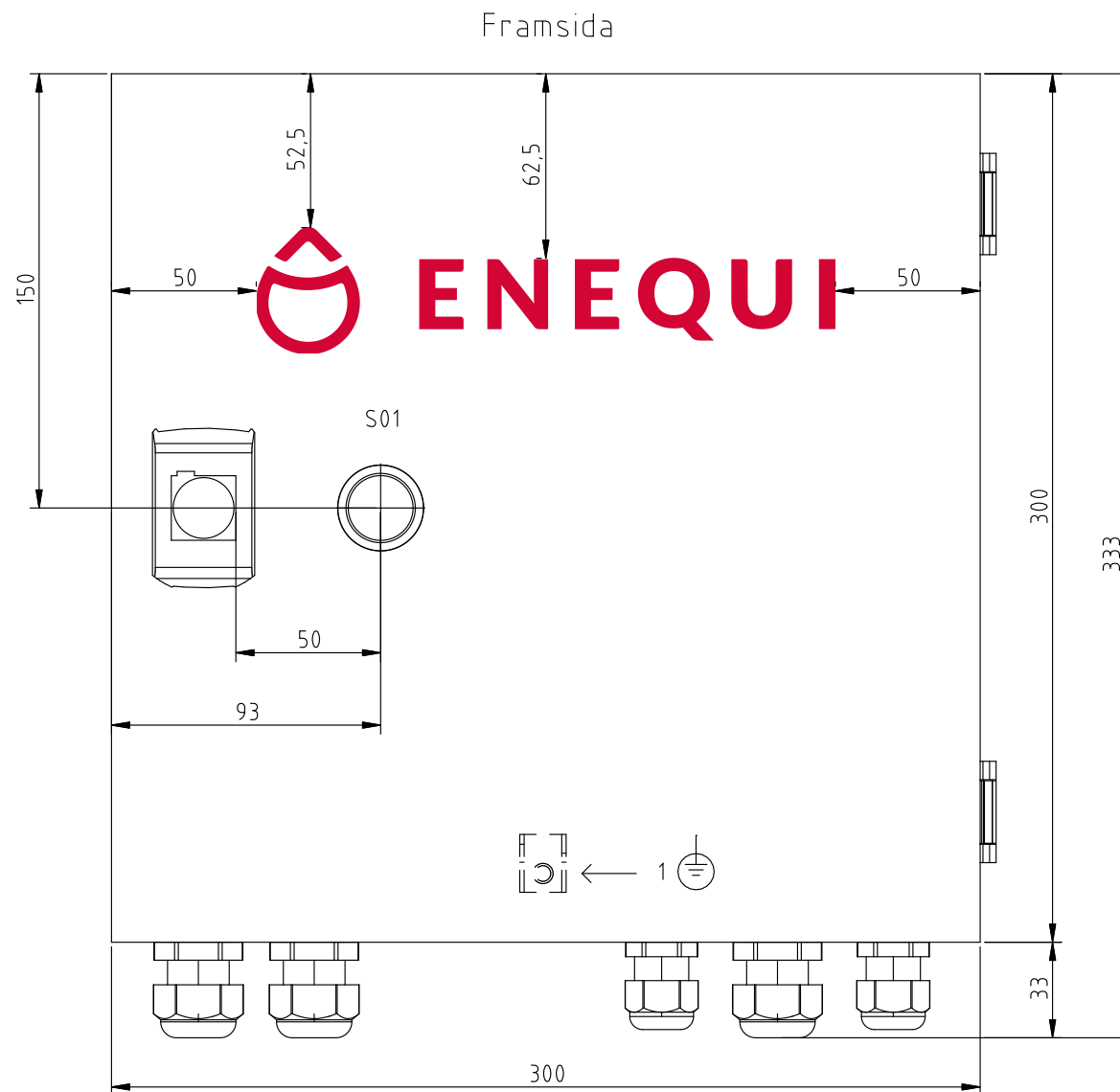
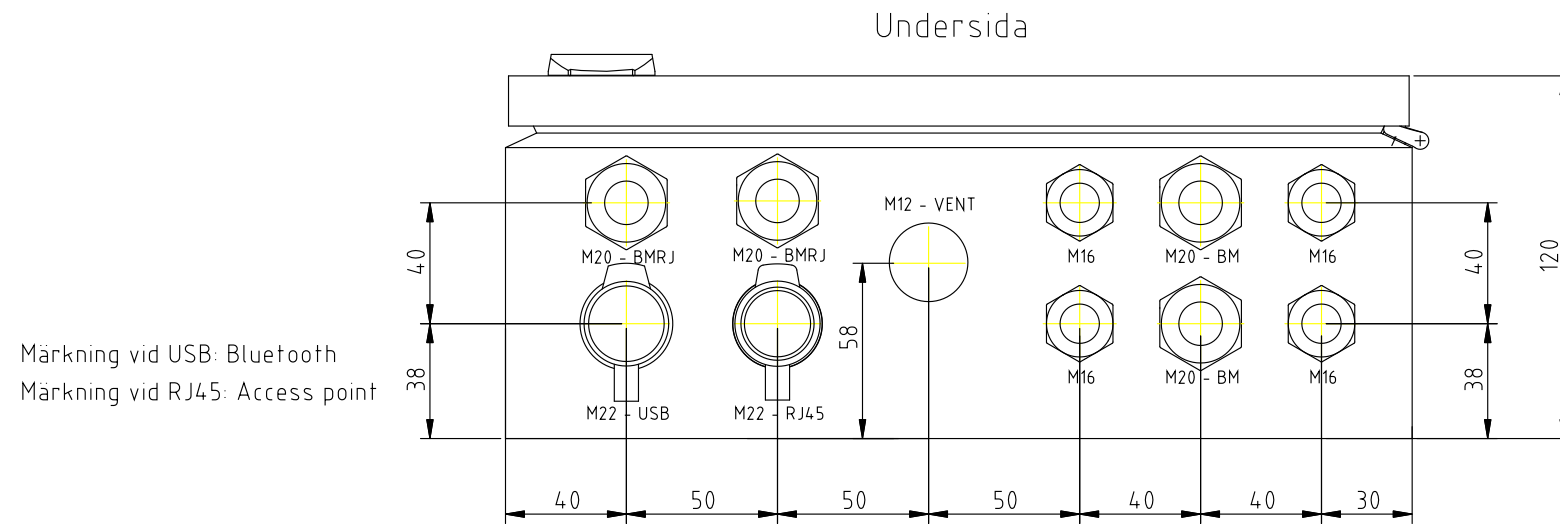

Skala 4:1  
Mått i mm

Denna ritning förblir vår egendom. Allt utan  
 medgivande mångfaldiga, förevisa, utlämna  
 eller obehörigen använda densamma är  
 förbjudet och beivras enligt lag.

Skyddsjordning X06 2,5 °  
1. Dörr (insidan)

NR.	ÄNDRING	SIGN.	DATUM



**Enequi 300470**

QuiPower Core HW 02

Layout yttre

KONSTR. AV	FILNAMN	RITNINGSNUMMER	
J.J.		<b>3-820230</b>	
DATUM	REV.	FORTS.	BLAD
2023-02-22	R2	03	<b>02</b>

Denna ritning förblir vår egendom. Allt utan  
 medgivande mångfaldiga, förewisa, utlämna  
 eller obehörigen använda densamma är  
 förbjudet och beivras enligt lag.

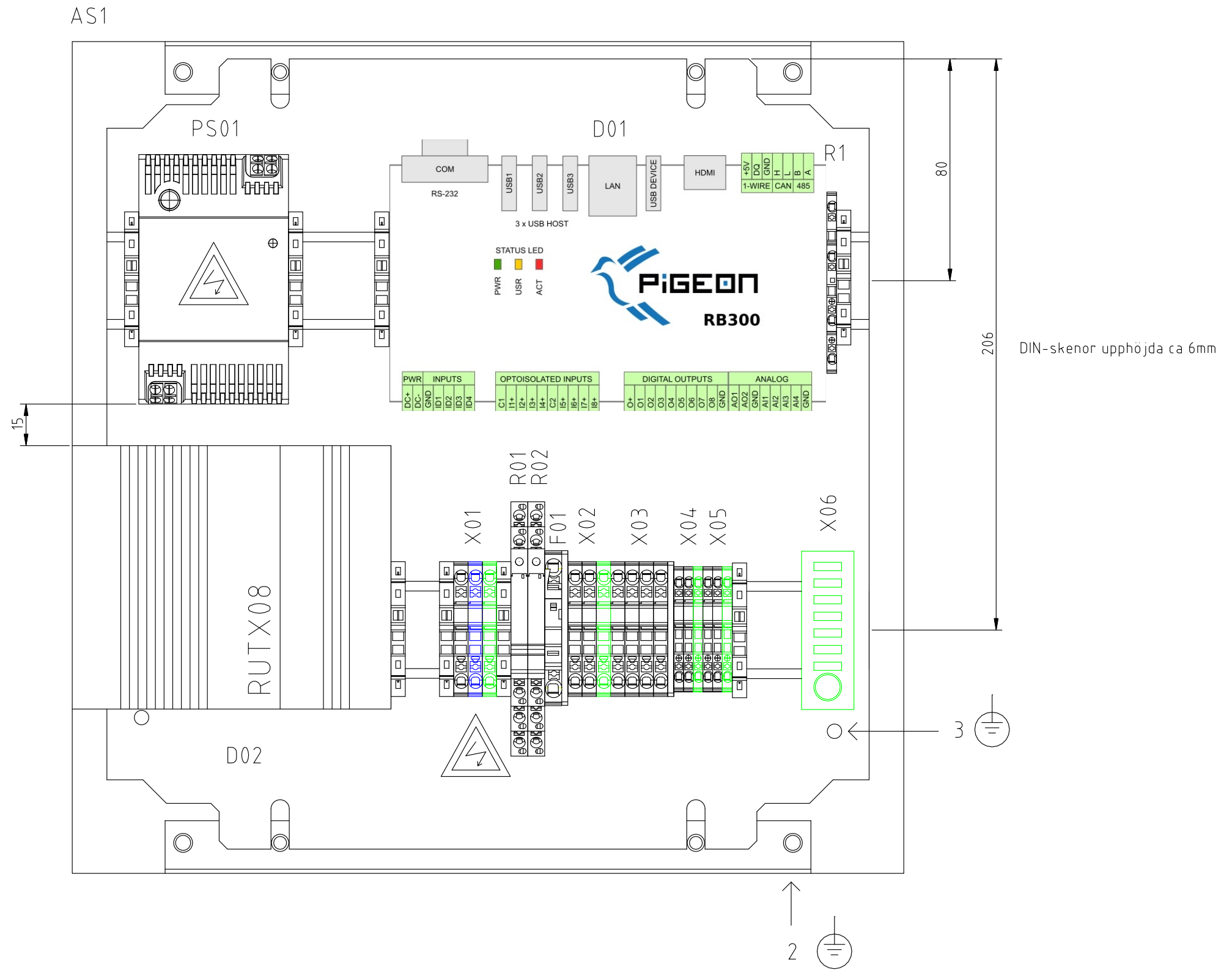

Skala 6:1  
Mått i mm

Skyddsjordningar X06 2,5 °  
2. Kapsling  
3. Monteringsplåt

NR.	ÄNDRING	SIGN.	DATUM



**Enequi 300470**

QuiPower Core HW 02

Layout komponent

KONSTR. AV J.J.	FILNAMN	RITNINGSNUMMER <b>3-820230</b>	
DATUM 2023-02-22	REV. R2	FORTS. 04	BLAD <b>03</b>

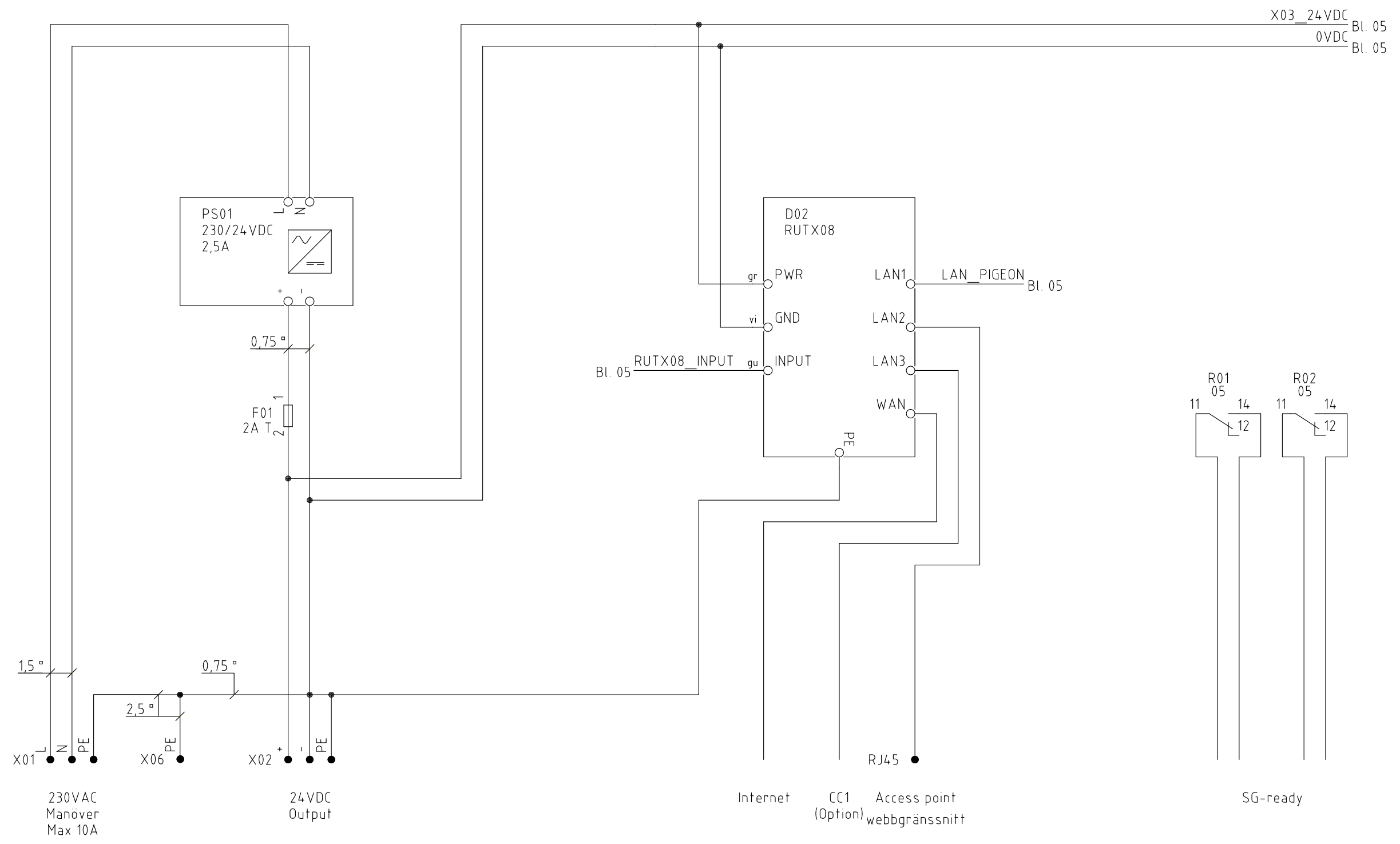

Denna ritning förblir vår egendom. Allt utan medgivande mångfaldiga, förewisa, utlämna eller obehörigen använda densamma är förbjudet och beivras enligt lag.

R2	RD01 borttagen, PS01 utbytt	J.J.	230222
	X02 ändrad till output		
NR.	ÄNDRING	SIGN.	DATUM



**Enequi 300470**  
 QuiPower Core HW 02  
 Kretsschema

KONSTR. AV J.J.	FILNAMN	RITNINGSNUMMER <b>3-820230</b>	
DATUM 2023-02-22	REV. R2	FORTS. 05	BLAD <b>04</b>

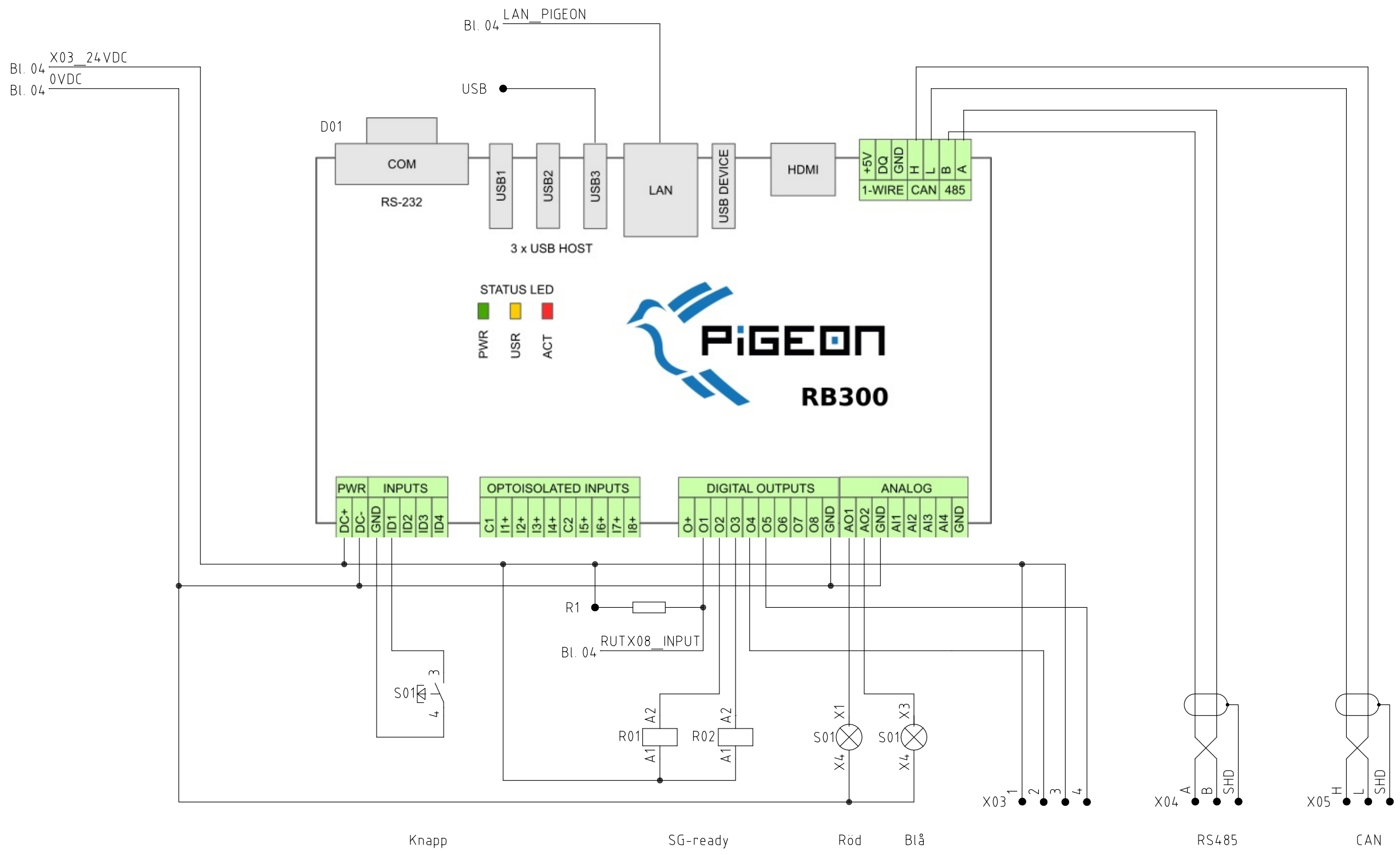

Denna ritning förblir vår egendom. Allt utan  
 medgivande mångfaldiga, förevisa, utlämna  
 eller obehörigen använda densamma är  
 förbjudet och beivras enligt lag.

NR.	ÄNDRING	SIGN.	DATUM



**Enequi 300470**

QuiPower Core HW 02

Kretsschema

KONSTR. AV J.J.	FILNAMN	RITNINGSNUMMER <b>3-820230</b>	
DATUM 2023-02-22	REV. R2	FORTS. 06	BLAD <b>05</b>

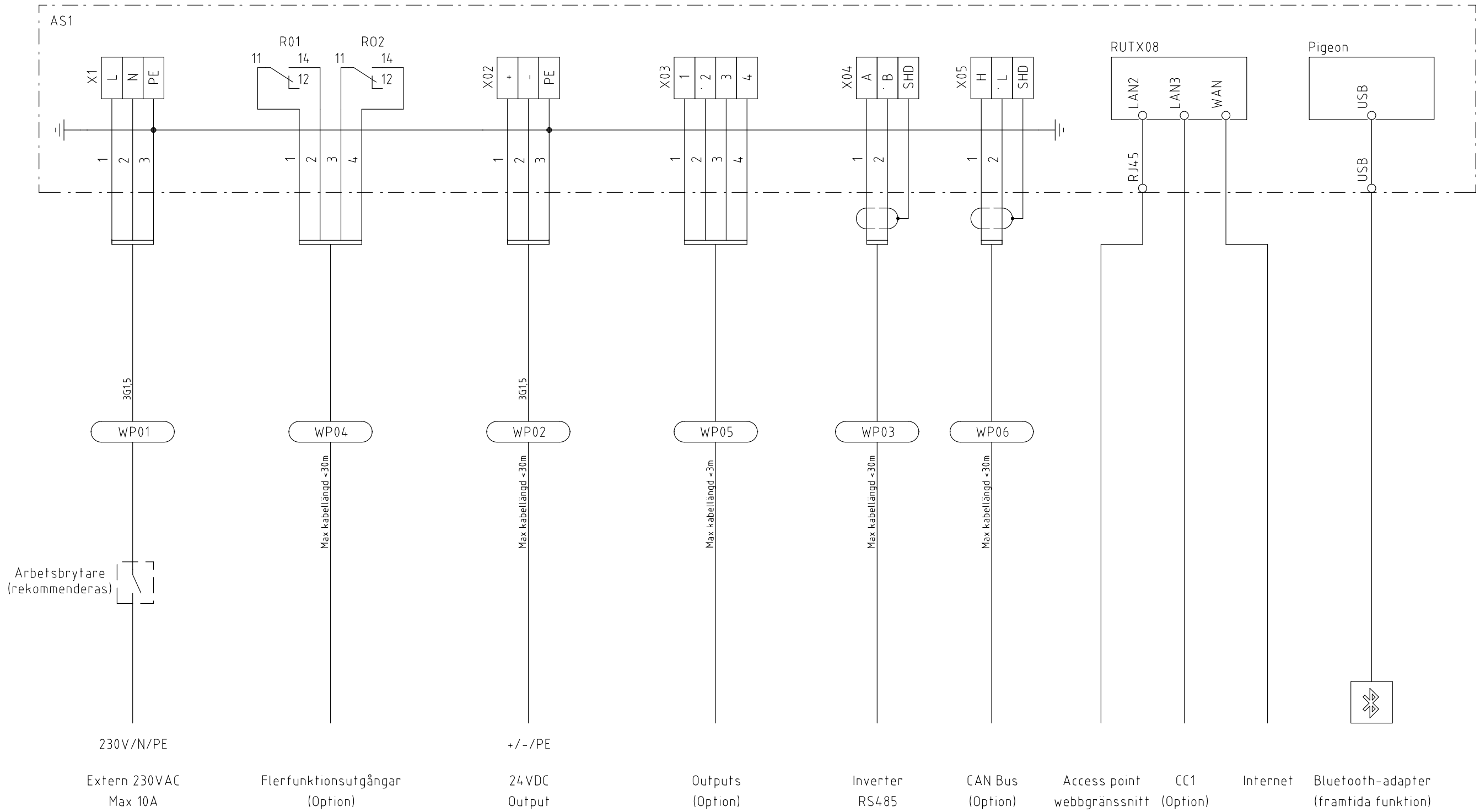

Denna ritning förblir vår egendom. Allt utan medgivande mångfaldiga, förevisa, utlämna eller obehörigen använda detsamma är förbjudet och beivras enligt lag.

NR.	ÄNDRING	SIGN.	DATUM



**Enequi 300470**

QuiPower Core HW 02

Yttre förbindning

KONSTR. AV J.J.	FILNAMN	RITNINGSNUMMER <b>3-820230</b>	
DATUM 2023-02-22	REV. R2	FORTS. -	BLAD <b>06</b>